

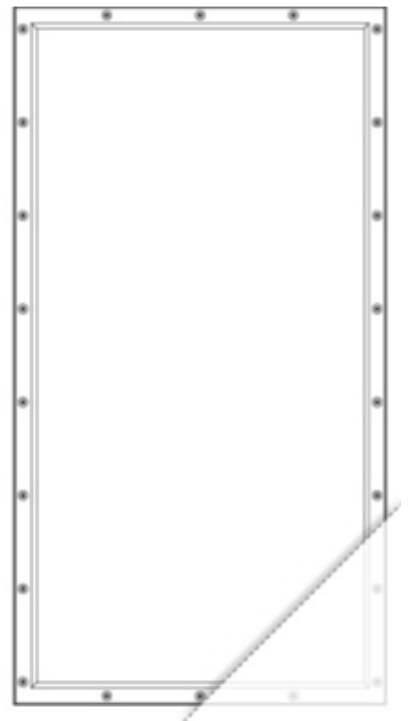

Conceal Serie

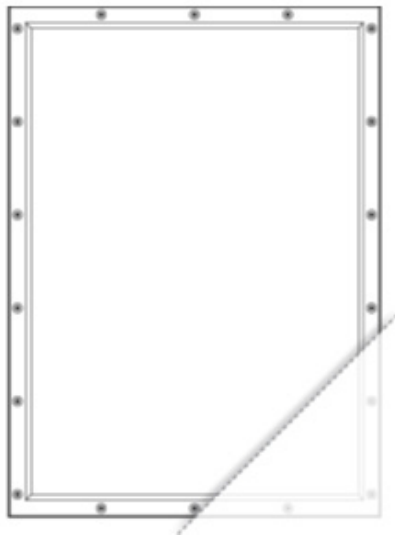
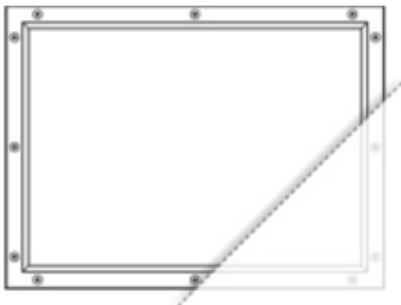

Bedienungsanleitung

EINLEITUNG

Vielen Dank für die Wahl unseres neuen architektonischen Lautsprechers der JBL Conceal Invisible Serie. Dieser Lautsprecher wurde für den besten Sound für dein Zuhause entwickelt, während er vollständig unsichtbar ist. Bitte nimm dir ein paar Minuten, um dieses Handbuch mit der Produktbeschreibung und den Schritt-für-Schritt-Anweisungen für die Installation und Einrichtung der Lautsprecher zu lesen. Diese Lautsprecher sind aus hochwertigen Materialien gefertigt und halten bei ordnungsgemäßer Installation und Pflege viele Jahre.

KUNDENDIENST:

Bitte wende dich an deinen Händler, falls du Fragen zu deinem Produkt, seiner Installation oder seiner Funktion hast. Für weitere Informationen zu diesem Produkt, inkl. Installationsvideos, oder für Anfragen an JBL besuche bitte unsere Website unter www.JBL.com.

VERPACKUNGSIHALT

	C62	C83	C86	C82W
Lautsprecherplatten mit rückwärtigem Kasten	1	1	2	2
Trockenbau-Passplatten	8	8	16	16
Trockenbau-Schrauben	13	19	31	46
Bedienungsanleitung	1	1	1	1

FÜR DIE INSTALLATION MINDESTENS ERFORDERLICHE WERKZEUGE

- Schraubendreher
- Kabelabisolierer
- Wasserwaage
- Ständersuchgerät
- Säge

PLATZIERUNG DER LAUTSPRECHER

JBL Conceal Invisible Lautsprecher sind für den Wand- und Deckeneinbau in standardmäßigen Trockenbauwänden konzipiert. Positioniere die Lautsprecher für das Hören im Stereo- oder Heimkinomodus auf Ohrhöhe. Positioniere den linken und rechten Lautsprecher in der Nähe des Fernsehers (siehe Abbildung 1 und Abbildung 2).



Abbildung 1



Abbildung 2

Für Hintergrundmusik können die Lautsprecher an einem beliebigen Ort platziert werden, damit sich der Sound im ganzen Raum verteilt (siehe Abbildung 3).

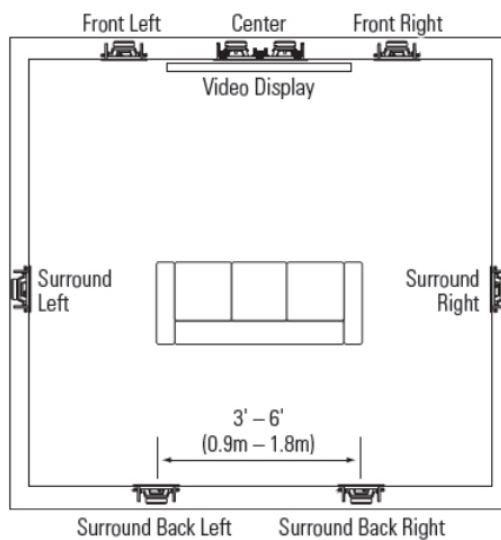

Abbildung 3

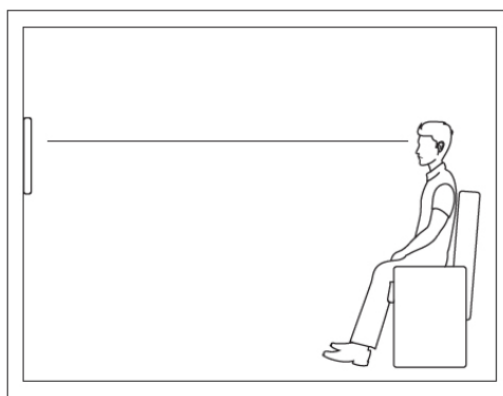
VOR DER INSTALLATION DER LAUTSPRECHER

- Lautsprecher der Conceal Serie benötigen für eine ordnungsgemäße Installation einen stabilen Unterbau. Lautsprecher dürfen nur an nicht beweglichen Elementen eines Gebäudes, wie z. B. einer festen Decke oder Wand, befestigt werden. Diese Decken oder Wände müssen eine Schraubbefestigung aller vier Seiten des Lautsprechers und der angrenzenden Wandplatte ermöglichen. Gut ausgehärtete und trockene Kiefernholzstützen 2" x 4" (35 x 70 mm) können für solche Rahmen verwendet werden, wenn die bestehende Konstruktion nicht den erforderlichen stabilen Befestigungsunterbau bietet. Wenn sich der stabile Installationsunterbau in einer abgehängten Decke befindet, müssen Deckenabhängiger verwendet werden, um den Installationsunterbau direkt an der Gebäudedecke zu befestigen. Montiere den Lautsprecher gemäß den Installationsanweisungen für Lautsprecher der Conceal Serie am stabilen Installationsunterbau.
- Installiere die Lautsprecher der Conceal Serie nicht vor dem Aufhängen der Wandplatte, sondern installiere stattdessen eine Vorbauplatte (PCB), auf der die einzelnen Lautsprecher platziert werden. Falls Lautsprecher während der Wandplatteninstallation der baulichen Umgebung ausgesetzt werden, besteht die Gefahr, dass sie beschädigt werden und nicht korrekt mit der umgebenden Wandplatte ausgerichtet werden.

LAUTSPRECHER-VERKABELUNG

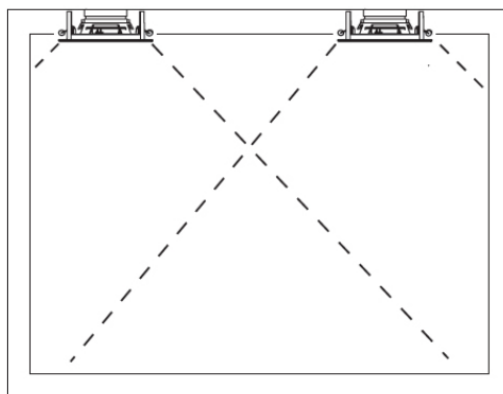
- JBL empfiehlt die Verwendung von 1,5-mm²-Lautsprecherkabeln (AWG 16) für Strecken von weniger als 30,5 m (100 ft) und 20-mm²-Lautsprecherkabeln (AWG 14) für Strecken von 30,5 m (100 ft) bis 76 m (250 ft).
- Befestige die Lautsprecherkabel sicher an den Trockenbauträgern. Vergewissere dich, dass die Lautsprecherkabel ordnungsgemäß an die Lautsprecherklemmen angeschlossen sind. Rüttele an den Kabeln und ziehe sie wieder fest.

LAUTSPRECHER-INSTALLATION EINBAU IN VORHANDENE WAND

- Der Einbau eines Conceal Invisible Lautsprechers in eine bestehende fertige Wand ist ähnlich wie das Ausbessern einer Wandplatte.
- Entferne die Abdeckplatte, die an der Vorderseite jedes Lautsprechers angebracht ist, und befestige sie vorübergehend an den Wänden, um die Planung der Lautsprecherplatzierung und die Markierung der Ausschnittöffnung zu erleichtern.
- Nachdem die ungefähren Lautsprecherpositionen ausgewählt wurden, verwende einen Trockenbau-Ständersucher, um den Rahmen zu lokalisieren und bohre Testlöcher, um diese zu überprüfen. Richte die Ränder der Abdeckplatte so aus, dass sie auf dem Rahmen zentriert sind. Schneide die Wandplatte mithilfe der Abdeckplatte auf die Größe des Lautsprechers zu. Die fertige Öffnung sollte 40,64 mm (16") breit sein und auf den Rahmenständern zentriert werden.
- Fahre mit Installationsschritt 2 „Lautsprecherausrichtung und Testeinpassung“ fort.

LAUTSPRECHER-INSTALLATION NEUBAU

1. Rahmen- und Vorbauhalterungen (PCB)

- Bei Nachrüstungen und Neubauten empfiehlt es sich, oberhalb und unterhalb der Lautsprecheröffnung Querträgerahmen anzubringen, damit der Lautsprecher an allen vier Seiten befestigt werden kann.
- Bei Neubauten sollten Vorbauhalterungen (PCB) installiert werden, wenn die Verkabelung bereits verlegt ist. Zentriere die PCB auf dem Rahmen und befestige sie mit den mitgelieferten Befestigungsmitteln. Dadurch wird der Platz für den Lautsprecher während der Installation der Wandplatte passgenau reserviert, wodurch verhindert wird, dass die Lautsprecherplatte selbst einer rauen baulichen Umgebung ausgesetzt wird und die Installateure der Wandplatte gezwungen sind, die Wandplatte um die PCB herum aufzuhängen und dabei eine perfekt bemessene Öffnung für den Lautsprecher offen zu lassen.

2. Lautsprecherausrichtung und Testeinpassung

- Entferne die Vorbauplatte (PCB), nachdem die Wandplatte installiert wurde.
- Vor der Fertigstellung der Fugen ist es wichtig, jeden Lautsprecher zu testen, um seine Bündigkeit mit der umgebenden Wandplatte zu überprüfen. Für eine korrekte Bündigkeit muss der umlaufende Schraubflansch der Lautsprecherplatte bündig mit der angrenzenden Wandplatte abschließen (siehe Abbildung 4). Dadurch entsteht eine Aussparung für das Fugenband, um ein Herunterschleifen in das Band während des Endbearbeitungsprozesses zu verhindern.
- Bringe ggf. die mitgelieferten selbstklebenden Unterlegscheiben auf der Rückseite des Lautsprechers an. Lege die Unterlegscheiben über die Schraubenlöcher, dabei dürfen keine Lücken zurückbleiben (siehe Abbildung 5).
- Es ist entscheidend, die richtige Anzahl von Unterlegscheiben hinzuzufügen, damit die Wandplatten- und Flanschflächen bündig miteinander abschließen. Wenn der Lautsprecher im Verhältnis zur Wandplatte zurückgesetzt ist, kann es während des Bearbeitungsprozesses zu übermäßiger Materialanhäufung auf der Oberfläche des Lautsprechers kommen, was zu schlechter Klangqualität und möglicherweise zu seinem vorzeitigen Ausfall führen kann.



Abbildung 4



Abbildung 5

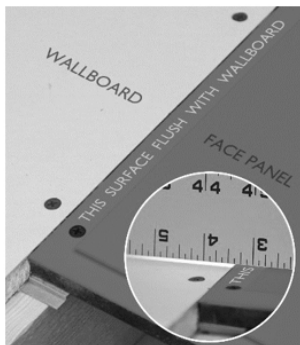

Abbildung 6

3. Lautsprecherkabel anschließen

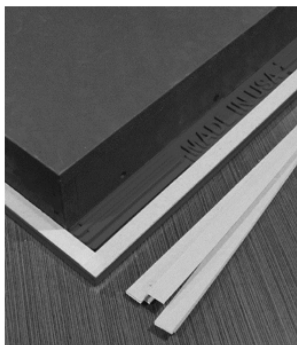
- Führe die Lautsprecherkabel unter Beachtung der richtigen Polarität in die Klemmen am Lautsprecher ein.

4. Lautsprechermontage

- Befestige die Schraubflansche der Lautsprecherplatte mit den mitgelieferten Wandplattenschrauben direkt am Trockenbaurahmen (siehe Abbildung 6). Die Platten sind mit der richtigen Anzahl von Löchern vorgebohrt worden. Vergewissere dich, dass alle Schrauben installiert sind und dass sie sicher im Rahmen sitzen.
- Bringe auch an der Wandplatte, die den Lautsprecher umgibt, Schrauben an.
- Keine Nägel verwenden.

TIPP: Stelle sicher, dass sich die Schraubenspitze auf der Seite des Schraubenlochs zur Außenkante hin befindet. Dadurch entsteht ein Zug- oder Dehnungseffekt nach außen auf den Lautsprecher.

5. Bündigkeit der Lautsprecher erneut prüfen

- Wenn der Lautsprecher befestigt ist, prüfe erneut, ob der Außenflansch des Lautsprechers bündig mit der umgebenden Wandplatte abschließt.
- Platziere eine 2,5 m lange Messlatte über die Mitte des Lautsprechers, um sicherzustellen, dass die Lautsprecherfront in jeder Richtung etwa 2 mm (1/16") über die Wandplatte hinausragt.
- Überprüfe, dass der Lautsprecher nicht durch einen ungleichmäßigen Rahmen verformt wird. Ein verzogener Lautsprecherrahmen führt dazu, dass sich die Lautsprecherfront wölbt.
- Durch die korrekte Bündigkeit wird die Menge der Fugenmasse, die sich während des Endbearbeitungsprozesses über der Lautsprecherfront aufbauen könnte, minimiert. Dieser 2 mm (1/16") große Vorsprung der Lautsprecherfront wird unsichtbar, nachdem die Fugen ordnungsgemäß bearbeitet und die Fugenmasse entsprechend von der Lautsprecherfront weg verspachtelt wurde.

TIPP: Wenn du versucht hast, die Schrauben festzuziehen, aber kein zufriedenstellendes Ergebnis erzielt wurde, versuche, am Mittelpunkt ungefähr 102 mm (4") dünnes Unterlegmaterial unter den Montageflansch zu legen.

6. Lautsprecherton testen

- Teste jeden Lautsprecher mit einer verstärkten Schallquelle, bevor die Wandoberfläche fertig bearbeitet wird.
- Test mit Musik in Hörlautstärke zusätzlich zu den Testtönen, um die volle Funktionalität sicherzustellen. Beachte den Sound, der von den Hoch-, Mittel- und Tieftönern der einzelnen Lautsprecher kommt. Prüfe auf Klappern oder Vibrationen.
- Jetzt ist es an der Zeit, alle potenziellen Probleme zu korrigieren.

7. Fugenbearbeitung

- Nach der Überprüfung der Bündigkeit und dem Soundcheck kann die Fugenbearbeitung fortgesetzt werden. Die Lautsprecherplatte muss an Ort und Stelle fertig gestellt werden, ähnlich wie jedes andere Stück Wandplatte.
- Selbstklebendes Nylonfugenband wird aufgrund seiner einfachen Handhabung empfohlen, aber auch Papierband ist akzeptabel (siehe Abbildung 7).
- Verwende nur lufttrocknende Fugenmassen und Putze für die Fugenbearbeitung. Verwende keine chemisch aushärtende Fugenmasse.
- Für beste Ergebnisse empfehlen wir mindestens drei leichte Anwendungen von Fugenmasse, wobei zwischen den Schichten geschliffen werden sollte.
- Zwischen jedem Auftrag der Fugenmasse sind 24 Stunden für eine vollständige Trocknung einzuplanen. Wenn die Fugenmasse zwischen den Anwendungen nicht vollständig trocknet, kann dies zu feinen Haarrissen um den Lautsprecher herum führen.
- Die Fugenmasse sollte beginnend 4–8 cm von der Lautsprecherkante nach innen und dann 40–50 cm nach außen gespachtelt werden, um einen glatten, flachen Übergang zu erreichen.
- Es ist wichtig, dass um den Lautsprecher herum genügend Fugenmasse aufgetragen wird, um einen sehr allmählichen Übergang von der Oberfläche der Wandplatte zur Vorderseite der Lautsprecherplatte zu erreichen. Jede Situation ist anders, aber normalerweise ist mindestens eine 30 cm (16"-20") breite Fläche aus Fugenmasse um den Plattenumfang herum erforderlich, um einen plan aussehenden Übergang zu schaffen.
- Achte darauf, dass die Fugenmasse vom Lautsprecher weggespachtelt wird, damit sich nicht mehr als die maximal zulässigen 2 mm (1/16") der Fugenmasse über der Fläche der Lautsprecherplatte aufbauen (siehe Abbildung 8).
- Lautsprecher der Conceal Serie benötigen keine Beschichtung mit Flächenspachtel, um eine glatte Oberfläche zu erzielen. Bei einigen fortgeschrittenen Endbearbeitungstechniken und -materialien wie venezianischem Putz oder schweren Putzschichten kann es jedoch erforderlich sein, über die Vorderseite des Lautsprechers zu streichen. In diesen Situationen kann es erforderlich sein, den Lautsprecher mithilfe von Unterlegmaterial mit der Höhe der umgebenden Wandplatte eben anzuheben, um zu vermeiden, dass sich mehr als 2 mm (1/16") Putzdicke auf der Front des Lautsprechers aufbauen.



Abbildung 7



Abbildung 8



Abbildung 9

8. Glattschleifen

- Das Schleifen ist der letzte wichtige Schritt vor Beginn des Anstrichs. Dies kann die Qualität der Installation verbessern oder beeinträchtigen.
- Beim Schleifen können Unvollkommenheiten in der Anwendung der Fugenmasse erkennbar werden. Falls dies zutrifft, sind möglicherweise zusätzliche Fugenmasse und Schleifarbeiten erforderlich, um einen nahtlosen Übergang zu schaffen (siehe Abbildung 9).
- Zu den bewährten Verfahren kann die Verwendung einer Taschenlampe gehören, mit der an der Wand oder Decke mit hellem Licht entlang geleuchtet wird, um die Erhöhungen oder Vertiefungen in der Oberfläche zu erkennen.

9. Anstrich und Finish

- Sobald der Schleifvorgang abgeschlossen ist, kann die Frontplatte gestrichen oder lackiert werden (siehe Abbildung 10).
- Grundiere den Lautsprecher und die umliegenden Bereiche mit einem Haftgrundierung auf Wasserbasis.
- Leichte „Orangenschalen“-Textur, leichter Rauputz, Tapete, Furnier oder Q5-Oberflächen können aufgetragen werden.
- Dicke Rauputz- oder Spachtelaufträge werden nicht empfohlen. Die Lautsprecherfrontplatten der Conceal Serie wurden für eine optimale Audioleistung entwickelt, wobei nicht mehr als 2 mm (1/16") eines beliebigen Materials auf die Oberfläche des Lautsprechers aufgebracht werden sollten.



Abbildung 10

REPARATUR UND WIEDERVERWENDUNG

Ursachen und Reparatur von Haarrissen

JBL Conceal Invisible Lautsprecher wurden speziell entwickelt, um bei normalem Gebrauch Risse in der Wandverkleidung am Lautsprecherumfang zu verhindern. Dies wird erreicht, indem der Lautsprecherrahmen gegen Vibrationen, die während der Wiedergabe entstehen, gedämpft wird. Durch die Isolierung des Rahmens gegen Vibrationen wird die Bewegung zwischen dem Lautsprecher und der umgebenden Wandplatte auf ein Minimum reduziert, wodurch das mögliche Auftreten von Rissen vermieden wird.

Falls kurz nach der Installation feine Haarrisse am Umfang auftreten, ist dies meist mit einer unzureichenden Trocknungszeit der Grundschrift der Fugenmasse verbunden. Es ist entscheidend, dass jede Schicht Fugenmasse beim Auftragen einer nachfolgenden Schicht vollständig trocken ist. Jegliche in der Grundschrift zurückgehaltene Feuchtigkeit trocknet langsam weiter und schrumpft unter den nachfolgenden Schichten der Fugenmasse leicht. Dieser Schrumpfungsprozess kann zu einer verzögerten Haarrissbildung führen.

Diese Art der Rissbildung tritt typischerweise nicht an der Fuge zwischen Wandplatte und Lautsprecher auf, sondern an der abgeschrägten Kante der Lautsprechermembran etwa 19 mm (¾") einwärts von der Kante des Lautsprecherrahmens. Risse sind möglicherweise nicht sofort sichtbar, da es Tage oder Wochen dauern kann, bis die Grundschrift vollständig getrocknet ist.

Der beste Weg, diese Art der Rissbildung zu verhindern, ist eine zusätzliche Trocknungszeit für die Grundbeschichtung der Fugenmasse, insbesondere in Bereichen, in denen die Bauumgebung kalt oder feucht ist. DIE VERWENDUNG VON HEISSER SPACHTELMASSE ODER CHEMISCH AUSHÄRTENDEN FUGENMASSEN WIRD NICHT EMPFOHLEN.

Die Reparatur dieser Art von Haarrissen am Umfang sollte mit Standardtechniken zur Oberflächenveredelung durchgeführt werden:

- Bei glatten Wand-/Deckenoberflächen besteht die Reparatur normalerweise im Herauskratzen des Risses mit einem scharfen Werkzeug, wie z. B. der Ecke eines Meißels oder eines Messers. Erweitere den Riss mit dem scharfen Werkzeug auf 2–3 mm (1/16" bis 1/8"). Als nächstes den betroffenen Bereich mit leichter Fugenmasse oder Spachtel auffüllen/abziehen. Nur lufttrocknende Verbindungen verwenden. Schleife die Fläche glatt und streiche sie neu an, wenn sie vollständig getrocknet ist.
- Bei strukturierten Wand-/Deckenoberflächen oder weniger kritischen Oberflächen ist es möglich, die Risse mit einer wasserbasierten, überstreichbaren Fugenmasse zu reparieren. Drücke die Fugenmasse mit einem Spachtelmesser oder einer Fingerspitze in den Riss. Wische den Überschuss mit einem feuchten Tuch ab. Trocknen lassen und dann streichen.

FEHLERBEHEBUNG

Ton wird unterbrochen oder ist verzerrt

JBL Conceal Invisible Lautsprecher umfassen selbstrückstellende Endschalter zum Schutz vor übermäßiger Verstärkerleistung. Diese Schalter reagieren auf die Wärme, die durch die übermäßige Ausgangslautstärke erzeugt wird, und werden ausgelöst, bevor Ausgangspegel erreicht werden, die den Lautsprecher beschädigen könnten. Die Tonqualität kann bei Annäherung an den Grenzwert stark beeinträchtigt werden, aber der Lautsprecher und der Verstärker werden nicht beschädigt. Nach dem vollständigen Auslösen wird die Tonausgabe beendet, bis die überhöhte Lautstärke korrigiert wurde und der Endschalter in seinen normalen Betriebszustand zurückkehrt (ca. 5–10 Minuten).

Einige Lautsprecher können bis zu drei unabhängige Schalter für hohe, tiefe und mittlere Frequenzen umfassen. Abhängig von den Frequenzen im wiedergegebenen Sound können ein oder mehrere Endschalter ausgelöst werden, während die übrigen Frequenzbereiche weiterhin normal ausgegeben werden. Pausiere auf jedem Fall die Audiowiedergabe oder reduziere den Lautstärkepegel, bis die Endschalter in ihren normalen Betriebszustand zurückgekehrt sind.

WARNUNG

HARMAN International übernimmt keinerlei Haftung für die unsachgemäße Installation der Gerätetechnik oder für Personenschäden bzw. Sachschäden jeglicher Art, die in Folge unsachgemäßer Installation oder durch einen herabstürzenden Lautsprecher entstehen.

EINGESCHRÄNKTE GARANTIE

Für alle JBL Conceal Invisible Lautsprecher besteht eine Garantie gegen auftretende Mängel. Die Dauer der Garantie richtet sich nach der Gesetzeslage des Landes, in dem das Produkt erworben wurde. Dein örtlicher JBL-Händler teilt dir gerne die Dauer der Garantie mit.

TECHNISCHE DATEN

Technische Daten	C62	C83	C86	C82W
Typ:	2-Wege	3-Wege	2-Platten 3-Wege	2-Platten-Subwoofer-System
LF-Treiber:	6,5"-(165 mm)-Tieftöner	8"-(203 mm)-Tieftöner	8"-(203 mm)-Tieftöner	8"-(203 mm)-Tieftöner (2 pro Platte)
MF-Treiber:	K. A.	1,18"-(30 mm)-Schallgeber	Vier 1,18-Zoll-(30 mm)-Schallgeber	K. A.
HF-Treiber:	1,18"-(30 mm)-Schallgeber	1"-(25 mm)-Schallgeber	1"-(25 mm)-Schallgeber	K. A.
Eingangsleistung:	50–100 WRMS	50–160 WRMS	50–200 WRMS	60–100 WRMS (pro Platte)
Impedanz:	4 Ohm	4 Ohm	4 Ohm	Wählbar 4 Ohm oder 16 Ohm (jede Platte)
Empfindlichkeit:	83 dB/1 W/1 m gemessen in Räumen	84 dB/1 W/1 m gemessen in Räumen	84 dB/1 W/1 m gemessen in Räumen	86 dB/1 W/1 m gemessen in Räumen
Frequenzbereich:	45 Hz – 20 kHz (-6 dB) gemessen in Räumen	45 Hz – 20 kHz (-6 dB) gemessen in Räumen	45 Hz – 20 kHz (-6 dB) gemessen in Räumen	30 Hz – 300 Hz (-6 dB) gemessen in Räumen
Frequenzweichenfrequenz:	600 Hz	500 Hz	600 Hz; 10 kHz	K. A. (erfordert Verstärker mit HPF und LPF)
Gehäusetyp:	Versiegelt, mit rückwärtigem Holzkasten	Versiegelt, mit rückwärtigem Holzkasten	Versiegelt, mit rückwärtigem Holzkasten	Versiegelt, mit rückwärtigem Holzkasten
Plattenabmessungen:	11-7/8" H x 15-7/8" B x 3-7/8" T (302 mm H x 403 mm B x 98 mm T)	22" H x 15-7/8" B x 3-7/8" T (559 mm H x 403 mm B x 98 mm T)	MF/HF-Platte: 11-7/8" H x 15-7/8" B x 3-7/8" T (302 mm H x 403 mm B x 98 mm T) NF-Platte: 22" H x 15-7/8" B x 3-7/8" T (559 mm H x 403 mm B x 98 mm T)	30" H x 15-7/8" B x 3-7/8" T (762 mm H x 403 mm B x 98 mm T)
Ausschnitt-Abmessungen:	12" H x 16" B (305 mm H x 406 mm B)	22-1/8" H x 16" B (562 mm H x 406 mm B)	MF/HF-Platte: 12" H x 16" B (305 mm H x 406 mm B) NF-Platte: 22-1/8" H x 16" B (562 mm H x 406 mm B)	30-1/8" H x 16" B (765 mm H x 406 mm B)
Einbautiefe:	3-3/8 Zoll (86 mm)	3-3/8 Zoll (86 mm)	3-3/8 Zoll (86 mm)	3-3/8 Zoll (86 mm)
Vorbauplatte (PCB):	C12PCB	C22PCB	MF/HF-Platte: C12PCB NF-Platte: C22PCB	C30PCB
Schutz:	Zwei unabhängige selbstrückstellende Vorrichtungen (NF und HF)	Zwei unabhängige selbstrückstellende Vorrichtungen (NF und MF/HF)	Drei unabhängige selbstrückstellende Vorrichtungen (NF, MF und HF)	K. A. (erfordert Verstärker mit Begrenzer)

Торговая марка:	JBL
Назначение товара:	Закладная панель для монтажа
Изготовитель:	Харман Интернешнл Индастриз Инкорпорейтед, США, 06901 Коннектикут, г.Стэмфорд, Атлантик Стрит 400, офис 1500
Страна происхождения:	Сделано в США
Импортер в Россию:	ООО «ХАРМАН РУС СиАйЭс», 127018, г.Москва, ул. Двинцев, д.12, к 1
Гарантийный период:	1 год
Информация о сервисных центрах:	www.harman.com/ru тел. +7-800-700-0467
Срок службы:	5 лет
Товар сертифицирован	
Дата производства:	Дата изготовления устройства определяется по двум буквенным обозначениям из второй группы символов серийного номера изделия, следующих после разделительного знака «-». Кодировка соответствует порядку букв латинского алфавита, начиная с января 2010 года: 000000-МУ0000000, где «М» - месяц производства (А - январь, В - февраль, С - март и т.д.) и «У» - год производства (А - 2010, В - 2011, С - 2012 и т.д.).

Используйте устройство только по прямому назначению в соответствии с предоставленной инструкцией. Не пытайтесь самостоятельно вскрывать корпус товара и осуществлять ремонт. В случае обнаружения недостатков или дефектов, обращайтесь за гарантийным обслуживанием в соответствии с информацией из гарантийного талона. Особые условия хранения, реализации и (или) транспортировки не предусмотрены. Избегайте воздействия экстремальных температур, длительного воздействия влаги, сильных магнитных полей. Устройство предназначено для работы в жилых зонах. Срок годности не ограничен при соблюдении условий хранения. Пожалуйста, не утилизируйте устройства с литий-ионными аккумуляторами вместе с бытовыми отходами.

产品中有害物质的名称及含量

部件名称	目标部件	有害物质或元素					
		铅 (Pb)	汞 (Hg)	镉 (Cd)	六价铬 (Cr(VI))	多溴联苯 (PBB)	多溴二苯醚 (PBDE)
箱体	外壳, 面板, 背板等	0	0	0	0	0	0
零部件	喇叭, 电容, 连接器	X	0	0	0	0	0
附件	连接线, 说明书, 包装等	0	0	0	0	0	0

本表格依据 SJ/T 11364 的规定编制

0: 表示该有害物质在该部件所有均质材料中的含量均在 GB/T 26572 规定的限量要求以下。

X: 表示该有害物质至少在该部件的某一均质材料中的含量超出 GB/T 26572 规定的限量要求。



在中华人民共和国境内销售的电子电气产品上将印有“环保使用期”(EUP) 符号。

圆圈中的数字代表产品的正常环保使用年限。



Bitte besuche uns unter:
www.jbl.com



8500 Balboa Boulevard, Northridge, CA 91329 USA

© 2020 HARMAN International Industries, Incorporated. Alle Rechte vorbehalten.
JBL ist ein Warenzeichen von HARMAN International Industries, Incorporated,
registriert in den Vereinigten Staaten und/oder anderen Ländern.
Änderungen an Merkmalen, Spezifikationen und Aussehen können ohne
vorherige Ankündigung erfolgen.



Art.-Nr.: 950-0576-001 Rev.X2

For additional languages, please visit www.jbl.com
Pour les autres langues, veuillez visiter www.jbl.com
Informationen in weiteren Sprachen finden Sie unter www.jbl.com
Если вам нужны версии на других языках, перейдите на сайт www.jbl.com
他の言語で読むには、www.jbl.com にアクセスしてください
Para obtener otros idiomas, visite www.jbl.com
Para obter o manual do usuário em outros idiomas, acesse www.jbl.com
추가 언어에 대해서는 www.jbl.com 에서 확인하십시오
如需其他语言，请访问 www.jbl.com